

Motorová kosačka 5kW, 51cm s elektrickým štartom a pojazdom



Návod na použitie Preklad originálneho návodu



Pred prvým použitím si pozorne prečítajte tento manuál. Zoznámte sa so všetkými inštrukciami, ktoré sú nevyhnutné pre bezpečnú manipuláciu s náradím.

Bezpečnostné vyhlásenie:

Nedodržanie bezpečnostných opatrení môže viesť k zraneniu, alebo smrti. S náradím smú pracovať iba osoby, ktoré si pozorne preštudovali nasledujúce inštrukcie. Varovanie a inštrukcie v tomto manuáli musia byť maximálne dodržiavané. V tomto manuáli nie sú popísané všetky situácie, ktoré môžu pri práci s náradím nastať. Je teda nutné maximálne dodržiavať všetky bezpečnostné predpisy, aby ste predišli prípadnému nebezpečenstvu úrazu.

Technické dáta:

- Typ motora: L OHV
- Nominálny výkon motora: 3,6 KW
- Kapacita motorového oleja: 196 cm³
- Štartovanie: manuálne, elektrické
- Pohon: pojazd
- Šírka kosenia: 510 mm
- Výška kosenia: 25-70 mm
- Regulácia výšky kosenia: 8 stupňov
- Počet nožov: 1
- Kapacita koša na trávnu: 60 l
- Dostupné funkcie: pojazd, vyhadzovanie do koša, zadné vyhadzovanie, bočné vyhadzovanie, mletie trávy
- Konštrukcia: masívna oceľ

Pred naštartovaním kosačky:

- Motor je z výroby dodaný bez oleja. Naplňte ho olejom s normou SAE 15W-40 a skontrolujte hladinu oleja. Pokiaľ naštartujete bez oleja, bude motor poškodený.
- Hladinu oleja kontroluje pri vypnutom motore a v momente, keď stojí kosačka na rovine.
- Vyberte viečko olejovej nádrže/mierku a vyčistite ho.
- Vložte viečko olejovej nádrže/mierku do nádrže, ale nezaskrutkujte ho (viď. nákres). Potom ho odoberte a vykonajte kontrolu hladiny oleja.
- Ak je hladina oleja pod dolnou ryskou, alebo blízko, naplňte nádržku na rysku. Nepreplňujte ju.
- Opätovne nainštalujte viečko nádrže/mierku.

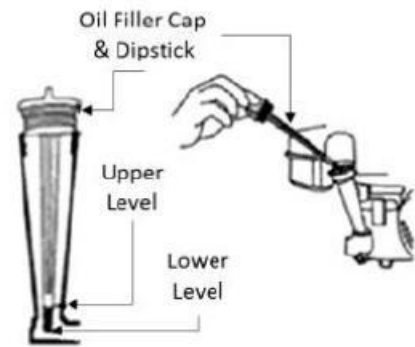

Oil Filler Cap / Dipstick – Viečko olejovej nádrže / mierka

Upper Level – Horná hladina

Lower Level – Dolná hladina

Bezpečnosť:

- Užívateľ kosačky je zodpovedný za prácu s kosačkou. Zodpovedá za všetky ujmy na zdraví a škody na majetku.
- Symboly z tohto manuálu sa musia pevne dodržiavať.

Kysličník uhoľnatý:

- Kysličník uhoľnatý je bezfarebný a bez zápachu. Vdychovanie tohto plynu môže spôsobiť smrť rovnako, ako vážne zdravotné poškodenie.
- Symptómy otravy sú nasledujúce: Bolesť hlavy, nevoľnosť, nedostatok kyslíka, kolaps, alebo strata sústredenia.
- Symptómy sú podobné prejavu chrípky, otrave z jedla, alebo všeobecnej infekcii.
- Aby ste sa vyhli otrave, nepoužívajte spaľovacie motory vo vnútri budov, alebo garáží. Pri nevyhnutnom použití zaistite dobré odvetrávanie priestorov.
- Pokiaľ máte dojem, že došlo k otrave, postupujte nasledovne: zaistite prísun čerstvého vzduchu, vypnite stroj a opustite pracovnú oblasť.
- Ihneď potom sa musí postihnutá osoba vydať k doktorovi na prehliadku pre podozrenie na otravu kysličníkom uhoľnatým.



Používajte
ochranné rukavice



Používajte
Ochranný odev



Používajte
Ochranu sluchu



Používajte
ochrannú obuv



Používajte
ochrannú masku s
filtrom



Používajte
tvárový štít



Používajte
protiprachovú
masku



Používajte
ochranné okuliare

Výstražné symboly



1. Pozor! Nebezpečenstvo!
2. Dôležité. Prečítajte si pokyny a postupujte podľa varovaní.

3. Chránite pred neoprávnenými osobami.
4. Dodržiavajte bezpečnú vzdialenosť.
5. Nekoste svahy v smere svahu.
6. Poznámka! Pred údržbou a opravou odpojte potrubie od sviečok.
7. Pozor! Ruky a nohy udržiavajte mimo dosahu rotujúcich častí.
8. Poznámka! Ruky a nohy držte ďalej od nožov.
9. Je zakázané pracovať so zdvihnutou vysúvacou klapkou.
10. Noste ochranné okuliare a chrániče sluchu.
11. Pred začatím práce oblasť očistite.
12. Tretie osoby by sa nemali nachádzať v blízkosti pracovnej kosačky.
13. Noste bezpečnostnú obuv.
14. Noste ochranné rukavice.
15. Pred čistením, opravou alebo údržbou kosačky sa uistite, že sa nôž a všetky pohyblivé časti zastavili.
16. Riziko požiaru alebo výbuchu. Benzín je vysoko horľavý.
17. Poznámka! Horúci povrch môže spôsobiť popáleniny.
18. POZOR! Benzín a olej: samostatné nádrže. 4-taktný motor: nemiešajte olej s benzínom!
19. Po dokončení kosenia sa čepeľ niekoľko sekúnd otáča.
20. Pozor! Nebezpečenstvo otravy a udusenía. Výfukové plyny sú škodlivé. Nepoužívajte kosačku vo vnútri.
21. Užívateľ je zodpovedný za odovzdanie použitého zariadenia na určené zberné miesto na recykláciu odpadu z elektrických a elektronických zariadení.

Všeobecná bezpečnosť s palivom:

- Všetky palivá sú horľavé.
- Udržujte ich ďalej od všetkých horľavých zdrojov ako sú vykurovanie, lampy, iskry, alebo oblasť v ktorej sa brúsi.
- Udržujte pracovnú oblasť čistú.
- S použitím palivom zaobchádzajte podľa miestnych zákonov.

Bezpečnosť práce s batériou:

- Pri poškodení batérie a úniku elektrolytu môže dôjsť k zraneniu.

- Pri kontakte s touto tekutinou ihneď vyhľadajte lekára. Vyhod'te všetko oblečenie zasiahnuté tekutinou, zasiahnuté miesto na tele umyte čistou vodou.
- Batéria nesmie byť nadmerne nabitá. V opačnom prípade sa môže vznietiť, alebo môže byť skrátaná jej životnosť. Pri znížení výkonu motora by mala byť batéria dobitá.
- Poškodená batéria nesmie byť naďalej používaná. V opačnom prípade hrozí poškodenie stroja.

Bezpečnosť práce s benzínom:

- Palivo čerpajte a vypúšťajte v dobre odvetrávanej oblasti.
- Noste bezpečnostnú obuv, oblek, ochranné okuliare a ochranu uší.
- Noste ochranné rukavice.
- Noste ochrannú masku.
- Pri práci s palivom pracujte maximálne opatrne a podľa všetkých nariadení.

Bezpečnosť práce s náradím:

- Používatelia kosačky by si mali pravidelne kontrolovať prsty, či u nich nedochádza k syndrómu tzv. bielych prstov. Tento syndróm sa prejavuje u ľudí, ktorí pracujú s náradím príliš dlhý čas bez prestávky.
- Náradie nijako neupravujte.
- Náradie používajte iba na prácu, na ktorú je určené.
- Pri kontrole náradia vždy odpojte vedenie zo sviečok.
- S náradím nepracujte, pokiaľ máte sandále, alebo otvorené topánky.
- Pred každým použitím skontrolujte stav náradia.
- Pri zistení závady nesmie byť náradie ďalej používané.
- Pred vyprázdňovaním koša na trávu vypnite motor kosačky.
- Pred zmenou výšky noža vypnite motor kosačky.
- Pri zapnutom motore nikdy nedávajte žiadnu časť tela do blízkosti nožov. Pred pohybom s kosačkou odstráňte z oblasti, ktorou sa chystáte kosiť, všetky cudzie predmety.
- Používajte iba odporúčané príslušenstvo a náhradné diely. V opačnom prípade môže dôjsť k poškodeniu stroja, alebo k ujme na zdraví.
- Tento druh kosačky je navrhnutý na domáce použitie. Akékoľvek iné použitie je zakázané.
- Nepreťažujte stroj.
- Tupé nože neodvádzajú dobre svoju prácu. Pred prácou ho teda skontrolujte. Pokiaľ je nôž tupý, naostrite ho, alebo vymeňte.

Súčasti kosačky:



- 1 – Riadiaca páka
- 2 – Bezpečnostná páka (červená)
- 3 – Páčka plynu / sýtiča
- 4 – Rukoväť lana štartéra
- 5 – Kôš na trávnu
- 6 – Páka na nastavenie výšky
- 7 – Podlaha kosačky
- 8 – Zapaľovacia sviečka
- 9 – Viečko olejovej nádrže + mierka
- 10 – Viečko palivovej nádrže
- 11 – Sklopná rukoväť
- 12 – Odvádzač bočného vyhadzovania
- 13 – Palivová pumpa
- 14 – Výfuk

Montáž kosačky:

Vyberte kosačku z krabice a postupujte nasledovne.

Montáž koša na trávnu:

- Vložte oceľový rám.
- Na kosačke zdvihnite zadný kryt (2) a zaháknite kôš na trávnu (1) na zadnú stranu kosačky (3).
- Na vybratie koša zdvihnite zadný kryt (2) a odháknite kôš (1).



Montáž rukoväte (zamykacie kľby sa môžu líšiť podľa modelu):

- Priskrutkujte rukoväť k hlavnému telu pomocou štyroch matíc rozmeru M8 (2).
- Hneď ako je krok vyššie hotový, vyklopte hornú časť rukoväte a pomocou skrutkovacích svoriek ju zaistíte v danej pozícii (1).



Montáž štartovacieho lanka na rukoväť:

- Odpojte zapalovaciu sviečku a pritiahnite bezpečnostnú páku (červená) smerom k sebe.
- Pomaly ťahajte štartovacie lanko, kým nedosiahne slučky pre uchytanie na rukoväti vpravo.

Nastavenie výšky:

- Pomocou páčky pre nastavenie ťahajte smerom von a vyberte požadovanú výšku.
- Výška je potom automaticky nastavená na všetky kolesá.

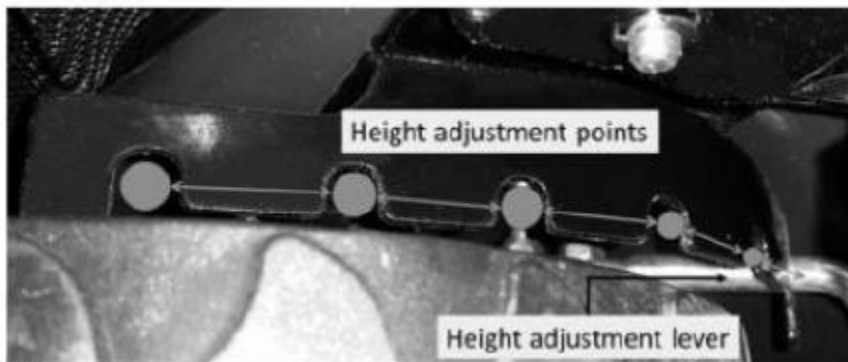

Height adjustment points = body na nastavenie výšky

Height adjustment lever = páčka na nastavenie výšky

Jednotka pre elektrický štart:

- Vyberte plastový panel (1) z boxu.
- Odstráňte sekciu (9).
- Nasmerujte montážne otvory plastového panelu proti montážnym otvorom hornej časti rukoväte (2).
- Upevnite plastový panel pomocou skrutiek a matíc (3) a (4).
- Pripojte kábel motora a batériu.
- Pri nabíjaní batérie použite nabíjací otvor (7). Pred ďalším použitím je odporúčané batériu nabíjať šesť hodín.

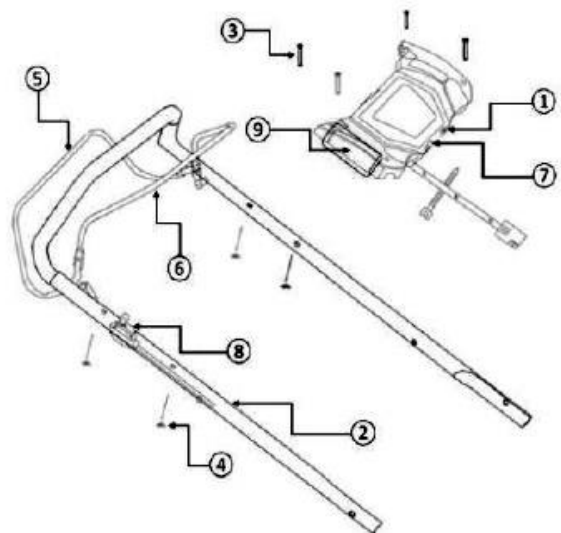

Stroje s funkciou 4v1:

Vlastnosti:

- Kosenie a mulčovanie.
- Kosenie a vyhadzovanie (bočné vyhadzovanie).
- Kosenie a zber trávy.
- Kosenie a zadné vyhadzovanie.

Mulčovanie:

Pri mulčovaní prebieha obsypanie, alebo pokrytie rastliny materiálom, ktorým nedokážu prerásť iné, nežiaduce, rastliny – burina. Pri kosení sa týmto termínom rozumie vmetenie odpadu z pokosu do trávnik. Tipy pre mulčovanie sú nasledujúce:

- Sekajte iba 1/3 dĺžky trávnik.
- Majte starostlivo nabrúsený nôž.
- Nesekejte, pokiaľ je tráva mokrá.
- Nastavte plyn na maximum.
- Pravidelne čistite mulčovaciu vložku pod sekacou doskou a sklzom.

Inštalácia mulčovacej vložky:

Uistite sa, že kosačka stojí na mieste a nie je zapnutá!

- Zdvihnite zadný kryt a vyberte kôš na trávu.
- Zatlačte mulčovaciu vložku do vyhadzovacieho priestoru a uzamknite ju na mieste.
- Dajte dole zadný kryt.

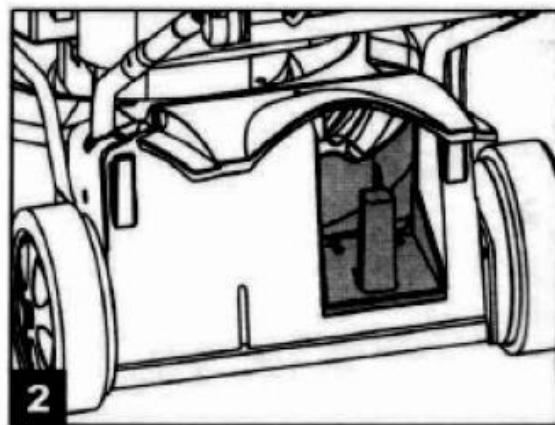
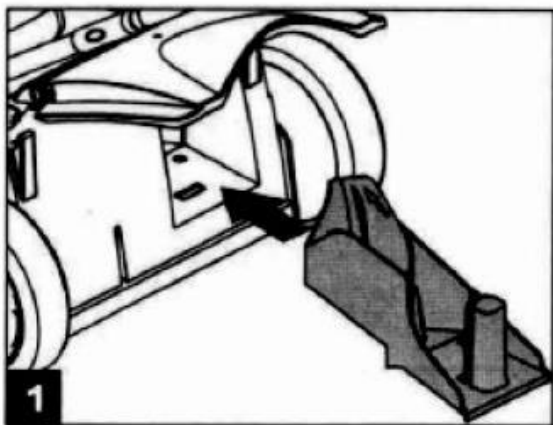

Kosenie a vyhadzovanie (bočné vyhadzovanie):

- Zdvihnute zadný kryt a vyberte kôš na trávu.
- Nainštalujte mulčovaciu vložku.
- Zdvihnute bočnú klapku pre bočné vyhadzovanie.
- Na podporný kolík bočnej klapky namontujte sklz pre bočné vyhadzovanie.
- Znížte bočnú klapku – bočná klapka leží na vrchole sklzu bočného vyhadzovania.

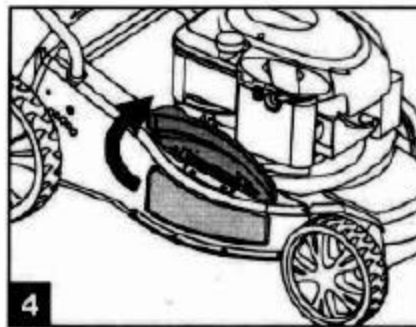
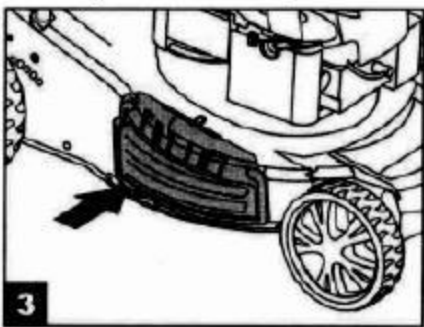

Kosenie a zber tráv:

Pre pohyb s košom na trávu odstráňte mulčovaciu vložku a sklz pre bočné vyhadzovanie a nainštalujte kôš na trávu.

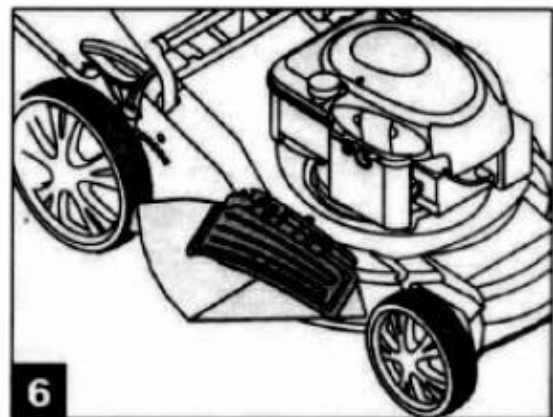
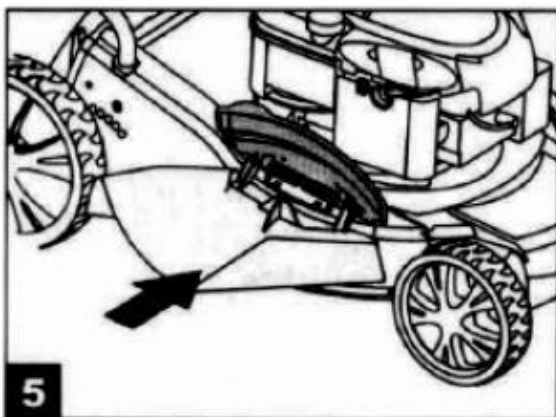

Odstránenie mulčovacej vložky:

Zdvihnite zadný kryt a pomocou odomknutia vyberte mulčovaciu vložku.

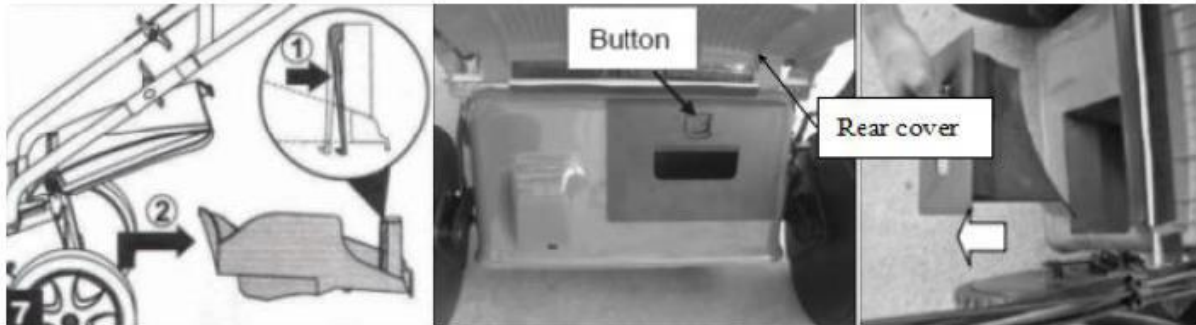

Buton = Tlačidlo, Rear cover = Zadný kryt

Odstránenie sklzu pre bočné vyhadzovanie:

- Zdvihnite klapku pre bočné vyhadzovanie a vyberte sklz.
- Klapka bočného vyhadzovania pomocou pružiny automaticky uzavrie otváranie vyhadzovania. Bočnú klapku a otváranie vyhadzovania pravidelne čistite od trávy a prachu.

Pracovné procesy:

- Kosačku používajte vždy s nainštalovaným košom na zber trávy, alebo s bočným odklonom v správnej pozícii.
- Pred vyprázdňovaním koša na stravu, alebo pri zmene výšky vždy vypnite motor.
- V pracovnej oblasti sa nesmú vyskytovať žiadne deti a zvieratá.
- Vždy noste predpísané pracovné pomôcky.

Model so štartovaním pomocou ťahu lankom:

- Nastavte požadovanú výšku kosenia.
- Pri štarte za studena otočte páčku plynu do pozície „štart“ (len pri modeli G83051). Pri ostatných modeloch 3-5x naplno stlačte spínač / otočte zapaľovanie.
- Pri štarte teplého motora nastavte páčku plynu do polovičnej pozície a 1x plne stlačte spínač / otočte zapaľovanie.
- Pritiahnite bezpečnostnú páku (červená) smerom k rukoväti.
- Rýchlo vytiahnite lano štartéra a nepúšťajte pritom rukoväť. Po vytiahnutí lano pomaly púšťajte späť. Tento proces opakujte, kým motor nenaštaruje. Potom otočte páčku plynu do pozície „beh“ (len pri modeli G83051).

- Pohnite s ovládacou pákou smerom dopredu k hlavnej rukoväti a kosačka sa začne pohybovať smerom vpred a kosiť trávu.
- Uvoľnením bezpečnostnej páky dôjde k zastaveniu kosačky.

Model s elektrickým štartovaním : (G83052)

Pred použitím zariadenia nabíjajte batériu 6 hodín

Pri studenom štartovaní zariadenia presuňte páčku sýtiča do polohy "Štart".

Pri teplom štartovaní presuňte páčku sýtiča do strednej, alebo polovičnej polohy plynu.

Pritiahnite bezpečnostnú páku (červená) smerom k rukoväti.

- Zariadenie spustíte otočením kľúča.

Keď je motor zapnutý, vyberte si medzi 1, 2 alebo 3 úrovňami plynu.

Postavte sa za zariadenie, zdvihnite páku pohonu k vodiacej rukoväti, aby sa zariadenie posunulo dopredu a začalo kosiť trávu.

- Uvoľnením bezpečnostnej páky dôjde k zastaveniu kosačky.

Práca s kosačkou:

- Nepracujte s kosačkou v prostredí, kde sa môže nazhromaždiť oxid uhoľnatý.
- Koste iba za denného svetla.
- Nepracujte v mokrej tráve.
- Vždy iba chodte, nebehajte.
- S kosačkou nechodte z kopca a do kopca.
- Pri práci na svahu dbajte na maximálnu opatrnosť.
- Nepracujte v extrémnych svahoch.
- Pri transporte kosačku musí byť nôž vždy zastavený.
- S kosačkou nepracujte bez bezpečnostných prostriedkov.
- Neprekračujte otáčky motora.
- Pri štartovaní motora kosačku nenakláňajte.
- Pokiaľ stojíte pred vyhadzovacím miestom, kosačku neštartujte.
- Nedávajte ruky a nohy do blízkosti rotujúcich predmetov. Vyhadzovacie miesta udržiavajte vždy čisté.
- Pri ukončení práce zastavte motor, odpojte viečko zapaľovacej sviečky a uistite sa, že sa všetky pohyblivé časti plne zastavili. Tieto pokyny platia aj pri vykonávaní bežnej kontroly, alebo pri čistení.
- Pri zasiahnutí cudzieho objektu kosačku skontrolujte na poškodenie a pokiaľ je to nutné, opravte všetky poškodenia. Až potom je možné opäť s kosačkou začať pracovať.

- Pokiaľ kosačka začne abnormálne vibrovať, vzdiaľujte sa od nej, alebo ju tankujete, vypnite motor a vyberte viečko zapaľovacej sviečky.
- Pri vypnutí motora minimalizujte nastavenie páčky plynu.

Údržba:

- Nesiahajte na rotujúci nôž.
- Zastavte motor a odpojte zapaľovaciu sviečku predným, než budete vykonávať akékoľvek opravy, alebo údržbu.
- Pre štvortaktné motory platí, že sa musí pravidelne vykonávať kontrola a prípadné doplnenie hladiny oleja.
- Kosačku pravidelne kontrolujte a uistite sa, že nezostala žiadna tráva pod hlavnou doskou.
- Pravidelne mažte ložiská kolies.
- Z bezpečnostných a praktických dôvodov pravidelne kontroluje nôž. Mal by byť maximálne ostrý a vyvážený.
- Pravidelne kontrolujte dotiahnutie všetkých skrutiek a matíc.
- Tankovanie vykonávajte v dobre odvetrávanom prostredí s vypnutým motorom.
- Pri vykonávaní údržby noste všetky ochranné pomôcky.

Nôž:

- Nôž je vyrobený z lisovanej ocele. Aby ste dosiahli dobrý výsledok, je potrebné nôž pravidelne ostríť (každých 25 hodín práce).
- Uistite sa, že je nôž vždy správne vyvážený.
- Pre vybratie noža odskrutkujte skrutku. Potom skontrolujte podperu noža a pokiaľ sú diely opotrebované, vymeňte ich.

Zapaľovacia sviečka:

- Typ zapaľovacej sviečky (alebo obdobný) je F7RTC.
- Pre kontrolu zapaľovacej sviečky odstráňte viečko zapaľovacej sviečky a pomocou dodaného kľúča na sviečky sviečku vyberte.
- Vyčistite elektródu zapaľovacej sviečky a taktiež sa uistite, že nie je izolátor, alebo elektróda poškodená.
- Rozteč zapaľovacej sviečky by mala byť medzi 0,7-0,8 mm. Ak je to nutné, nastavte správny rozstup.
- Nakoniec je možné skontrolovanú a správne nastavenú sviečku vrátiť späť.
- Po usadení sviečky ju starostlivo dotiahnite.
- Namontujte viečko zapaľovacej sviečky.

Uvoľnená zapaľovacia sviečka môže spôsobiť prehriatie a poškodenie motora.

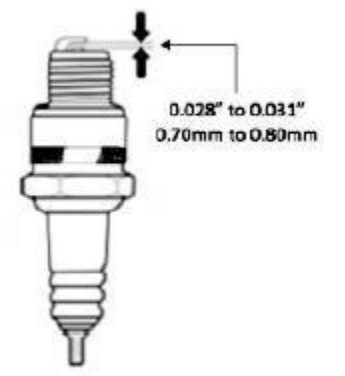

Vzduchový filter:

- Špinavý vzduchový filter obmedzí prietok vzduchu karburátorom, čo vedie k zníženiu efektivity motora.
- Pri použití kosačky vo veľmi prašnom prostredí musíte filter často čistiť a prípadne meniť.
- Kosačku nikdy nepoužívajte, pokiaľ nie je filter inštalovaný. Môže to viesť k poškodeniu motora.



Vľavo vzduchový filter pri modeli HYM40P.

Vpravo vzduchový filter pre všetky ostatné modely.

- Prístup k vzduchovému filtru si vytvoríte pomocou stlačenia tlačidla západky.
- Vyberte filter, skontrolujte znečistenie a pokiaľ je to nutné, vyčistite ho.
- Filter vyčistíte pomocou fúkania vzduchu cez neho. Tlak vzduchu nesmie prekročiť 30 Psi.
- Na čistenie filtra nikdy nepoužívajte kefu.

- Z uloženia filtra dostanete špinu pomocou vlhkej látky. Uistite sa, že do karburátora nevstúpi žiadna špina, alebo prach.

Palivo a karburátor:

- Použitím starého paliva dosiahnete horšie štartovanie a beh motora.
- Uistite sa, že používate iba bezolovnaté palivo. Pred uskladnením kosačky vždy vyčerpajte zvyšné palivo.

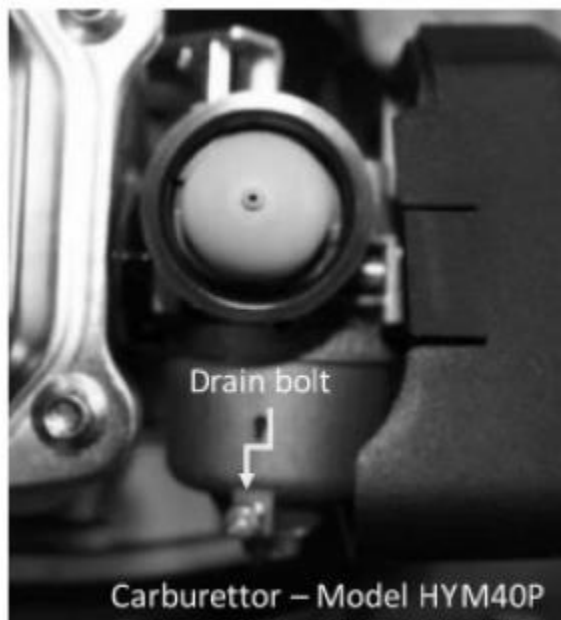

Vľavo karburátor pri modeli HYM40P.

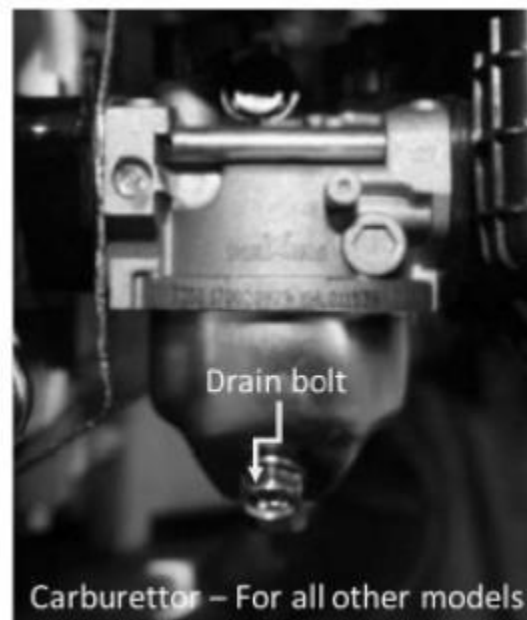

Vpravo karburátor pri všetkých ostatných modeloch.

- Pre vypustenie karburátora pomocou vypúšťacej skrutky sa uistite, že nestratíte podložku.
- Pri vypúšťaní použite vhodnú nádobu na palivo.
- Otvorte palivový ventil čím sa uistíte, že je vypustené všetko palivo.
- Po vypustení môžete uvoľniť nádobu pomocou uvoľňovacej skrutky na spodku nádoby. Uistite sa, že počas procesu nestratíte podložku sedla.
- Nakoniec z nádoby odstráňte akékoľvek zvyšné palivo.

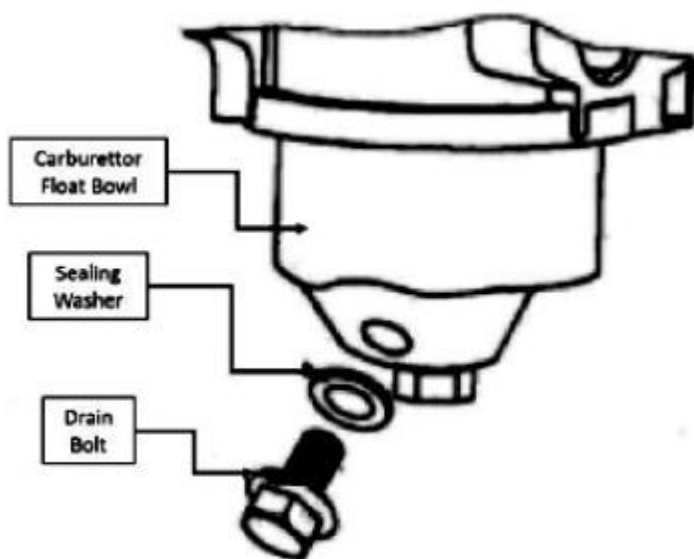

Carburettor Float Bowl = Nádoba karburátora

Sealing Washer = Podložka

Drain Bolt = Vypúšťacia skrutka

Čistenie:

Nezavádzajte do motora hadice. Voda môže motor poškodiť, alebo zaniest palivový systém. Čistenie vykonávajte iba suchou látkou. Pri čistení podvozku zdvíhajte kosačku tak, aby bol vzduchový filter hore. Ak je kosačka vybavená systémom na pripojenie hadicového čistenia, pripojte hadicu, naštartujte motor a zapnite vodu, aby umyla podvozkovú časť.

Uskladnenie:

Pri uskladnení akejkoľvek kosačky dbajte na to, aby sa tak dialo v dobre odvetrávanom prostredí. V opačnom prípade hrozí výskyt korózie. Všetky káblové a pohyblivé časti zakryte plachtou.

Pri uskladnení by sa mali vykonať tieto kroky:

- Po poslednom kosení v sezóne vypustite palivo a rozbehnite motor, kým sa nezastaví. Tým dôjde k vypusteniu paliva taktiež z karburátora.
- Kosačku kompletne umyte a premažte.
- Ako prevenciu proti zhrdzaveniu noža ho jemne naolejujte.
- Kosačku uložte v suchom a čistom prostredí.

Riešenie závad:

Riešenie závad motora smie vykonávať iba kvalifikovaná osoba. Pokiaľ sa štartovacie lano odpojí z držiaka na rukoväti, odpojte viečko zapaľovacej sviečky, stlačte ovládaciu rukoväť noža a vytiahnite štartovacie lano z motora. Následne ho znovu zapojte do držiaka a znovu zapojte viečko zapaľovacej sviečky.

Problém	Možná příčina	Riešenie
Motor sa nenašartuje	Nesprávna východisková poloha rukoväte škrtiacej klapky.	Presuňte páku do správnej polohy.
	Bez paliva.	Naplňte nádrž palivom.
	Staré palivo.	Vyprázdňte misku karburátora. Naplňte nádrž palivom.
	Vzduchový filter je znečistený.	Vyčistite vzduchový filter alebo ho vymeňte za nový.
	Zapaľovacia sviečka je uvoľnená.	Utiahnite sviečku 25-30Nm.
	Fajka sviečky je poškodená alebo odpojená od sviečky.	Namontujte zapaľovaciu sviečku správne.
	Chybná zapaľovacia sviečka.	Vyčistite, upravte medzeru elektródy alebo vymeňte sviečku.
	Karburátor je zaplavený palivom.	Vyberte vzduchový filter a potiahnite lanko štartéra bez prerušenia, kým sa karburátor nevyčistí.
	Chybná zapaľovacia cievka.	Kontaktujte servis.
Motor ťažko našartuje, nebeží rovnomerne	Voda alebo nečistoty v palivovom systéme.	Vypúšťajte palivo z nádrže. Nalejte čerstvé palivo.
	Odvzdušňovací otvor v uzávere paliva je zablokovaný.	Vyčistite otvor.
	Znečistený vzduchový filter.	Vyčistite vzduchový filter alebo ho vymeňte za nový.
Motor beží nerovnomerne	Chybná zapaľovacia sviečka.	Vyčistite, opravte medzeru elektródy alebo vymeňte sviečku.
	Znečistený vzduchový filter.	Vyčistite vzduchový filter alebo ho vymeňte za nový.
Motor nemá žiadny výkon	Znečistený vzduchový filter.	Vyčistite vzduchový filter alebo ho vymeňte za nový.
	Vetracie otvory v skrini motora sú upchaté.	Vyčistite kryt motora.
	Chladiace rebrá motora sú znečistené.	Vyčistite rebrá.
Nadmerné vibrácie	Zlá medzera zapaľovacej sviečky.	Nastavte vzdialenosť na (0,7 - 0,8 mm)
	Zle dotiahnutý alebo nevyvážený nôž.	Dotiahnite nôž.
	Ohnutý rezací nôž.	Vymeňte nôž za nový.
	Skrútený hriadeľ motora.	Kontaktujte servis.